



Live Natural Premium
床のメンテナンスブック



商品に関するお問い合わせ先

Tel. 06-6245-9505 Fax. 06-6271-8694

<http://www.woodtec.co.jp/>

- 掲載の写真は商品の色、素材感を忠実に再現しようと努力していますが、印刷の都合上、若干実物との差が生ずる場合があります。ご了承ください。
- 記載の内容につきましては、予告なく変更になることがあります。
- 本書に収録したものはすべて当社に著作権の存するものです。無断の複製は、かたくお断りします。

KQ-9 宣 D530.7.1.3 ㊞

WOODTEC
朝日ウッドテック株式会社

WOODTEC

本物の木と暮らそう。

ライブナチュラルプレミアムは暮らす人のことを思いながらつくりました。お手入れが簡単で機能と美しさを兼ね備えた人にやさしい床です。どうぞ、本物の床と長くお付き合いください。

CONTENTS

- P.01 — 目次
- P.03 — ①日常のお手入れ
- P.04 — ②皮脂汚れ
- P.05 — ③傷・凹み
- P.08 — ④フリーワックス
- P.09 — ⑤生活される上でのご注意
- P.11 — ⑥床暖房を使用される場合のご注意
- P.12 — ⑦天然木フロアの特性による現象
- P.13 — ⑧天然木フロアのキャラクター

01

日常のお手入れ



日常のお掃除の手順、道具について

> P. 3へ

02

皮脂汚れ

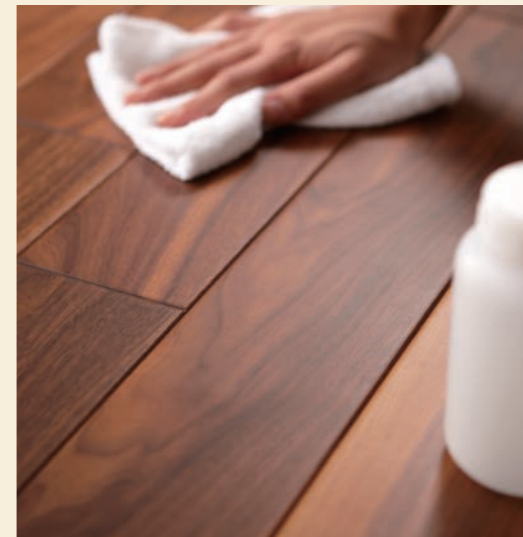

クリーナーを使用したお掃除について

> P. 4へ

03

傷・凹み



凹み、傷の補修について

> P. 5へ

04

フリーワックス



ワックスがけの必要はありません。どうしても掛けたい場合は…

> P. 8へ

NEW

Live Natural Premium
床専用クリーナー



ライブナチュラルプレミアム専用のクリーナーです。日常のお手入れから頑固な汚れまでお使いいただけます。



Amazonにてご購入いただけます。
「ライブナチュラルプレミアム クリーナー」で検索。

05

生活される上でのご注意

床の美しさを長く保つため、傷や凹みを起こさないようにする方法や注意点を紹介します。

> P. 9へ

06

床暖房を使用される場合のご注意

> P. 11へ

07

天然木フロアの特性による現象

> P. 12へ

08

天然木フロアのキャラクター

> P. 13へ

01

日常のお手入れ

日常の清掃

掃除機で床表面のゴミやホコリを取り除き、乾いた雑巾やモップでカラ拭きしてください。



それでも落ちない汚れは



カラ拭きで落ちない汚れは、水で濡らして固く絞った雑巾で取り除き、使用後はカラ拭きしてください。



雑巾はよく絞ってお使いください。水気が残るような雑巾がけは避けてください。



道具によっては床を傷めてしまうよ。



お手入れ道具についてのご注意



化学雑巾・化学モップ

ご使用される場合は、水濡れ箇所や、ワックスがけの前後には絶対に使用しないでください。また、長時間床の上に置かないでください。変色を起こすおそれがあります。



フローリングワイパー

ドライタイプ 白い繊維が目地部分に引っ掛かり、付着し目立つ場合があります。

ウェットタイプ 使用後に洗剤成分が残らないように、もし見えて残っている場合はよく絞った雑巾で拭き取ってください。また長時間、床の上に置きっぱなしにしないでください。



スチーム洗浄機

スチーム洗浄機の使用は控えてください。熱や水分により、フローリングに突き上げ、膨れ、ヒビワレ、カビ、変色、白化などを生じるおそれがあります。

02

皮脂汚れ

皮脂汚れには床専用クリーナーで

通常のお手入れでは取れない皮脂汚れには下記のクリーナーをお試しください。各商品の“使用上の注意”をよく読んでお使いください。

※ワックスや表面コート(コーティング)などを塗布している場合は、変色や脱色を起こすことがあるので必ず目立たない場所で確認してから使用してください。
※ご使用になる前に必ず炊事用手袋等を着用してください。

必ず最後に水拭きをしよう!

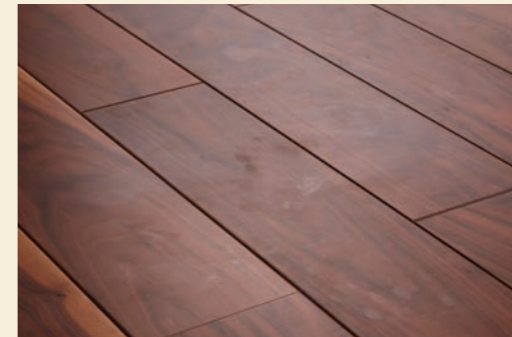

①皮脂で汚れた床。床のホコリ等を取り除きます。



②きれいな雑巾に原液をつけ、固く絞り床全体を拭きます。
※クリーナーを直接床にまかないでください。



③きれいに水洗いした雑巾等で水拭きを2回以上くり返し、完全にクリーナー成分を拭き取ります。
※クリーナー成分が残っている場合は、床が変色する又は艶が変わる場合があります。

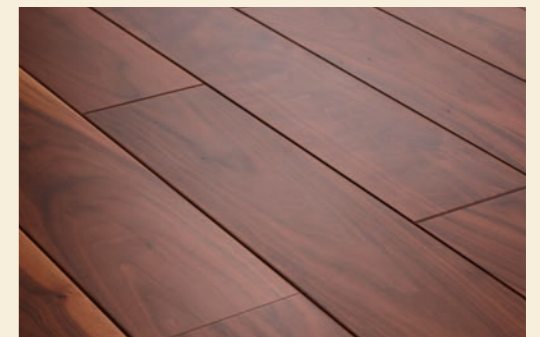

④床が完全に乾くまで放置します。
頑固な汚れの場合はクリーナーをつけた雑巾で拭いた後、5分程放置し、水拭きしてください。



Live Natural Premium 床専用クリーナー

ライブナチュラルプレミアム専用のクリーナーです。日常のお手入れから頑固な汚れまでお使いいただけます。

品名：床用合成洗剤
成分：界面活性剤(ポリオキシエチレンアルキルエーテル)、溶剤、アルカリ剤
液性：弱アルカリ性 正味量：370ml
標準使用面積：370㎡で約50㎡(30畳)



Amazonにてご購入いただけます。
「ライブナチュラルプレミアム クリーナー」で検索。

皮脂汚れ・・・人が日常生活をする中で手や足などがフローリングに接触した時に付着する、人体の皮脂腺から分泌される脂分による汚れです。
※皮脂汚れを長期間放置すると、皮脂が接着剤のような役割をしまいチリやホコリなどが一緒になって頑固な汚れに変化してしまいます。そうなる前に定期的にクリーナー等で除去することをお勧めします。

各種傷などの補修方法のご案内

キズの程度や現場の状況、周辺的环境によって補修用品や方法は変わります。
キズに応じた最適な補修方法を選択してください。

※各ホームセンターのDIYコーナーやインターネット通販などでお使いのフロアの色合いに合わせてお選びください。

軽微な傷

軽微な傷の場合①

傷部分周辺のフロアと同じ色合いの床用ブラッシュペンで塗り、傷を目立たなくさせます。



細かい傷がついたフロア

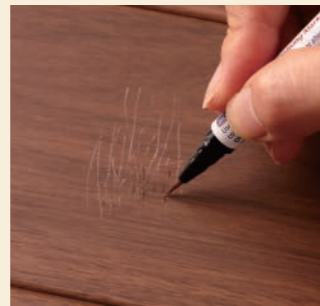

ブラッシュペンで塗る。



傷が目立たなくなる。

軽微な傷の場合②

傷部分を床用ブラッシュペン(クリアー)で塗り、傷を目立たなくさせます。

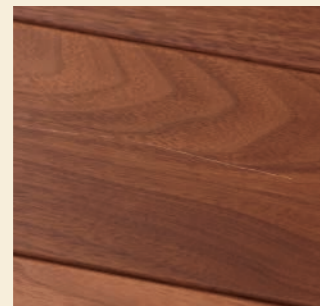

細かい傷がついたフロア



床用ブラッシュペン(クリアー)で塗る。

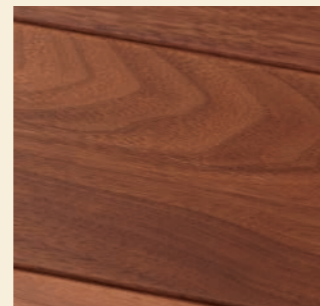

傷が目立たなくなる。

さらに細かいスリ傷

ワックスがけを行うことで、細かい傷を目立たなくすることができます。

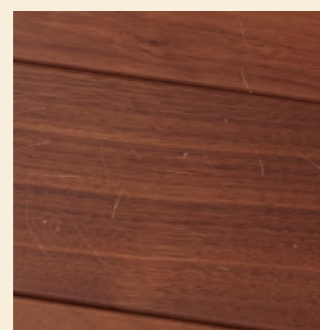

ワックスがけ前

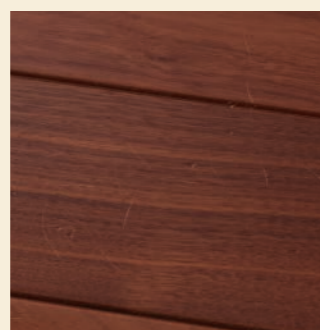

ワックスがけ後

※ただし、ライブナチュラルプレミアムは、本来ワックスがけの必要はない床材です。ワックスがけをすると表面のツヤが上がり、製品本来の仕上がりとは異なってきます。

▶P. 8 参照

軽微な凹み傷や端部の欠け傷

傷部分に周辺のフロアと同じ色合いの補修用パテを埋め、凹み傷を目立たなくさせます。
補修用パテを温めて、傷部分にすり込むように埋めます。平らなへらなどで余分な物をすき取ります。
ブラッシュペンで木目柄を描くときれいに仕上げることも出来ます。

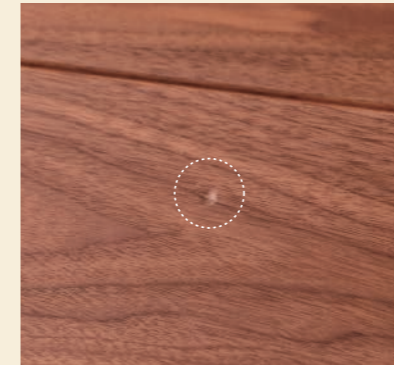

凹み傷がついたフロア

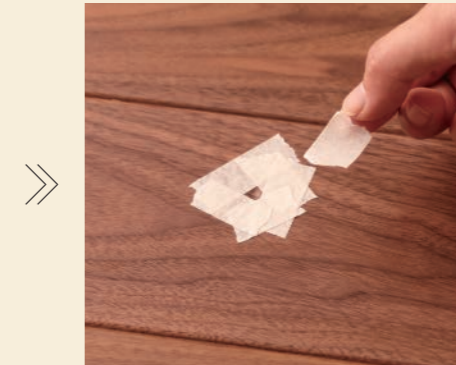

傷の周囲を養生テープでカバーする。



補修用パテを暖めて傷部分に埋める。



へらで余分な物をすき取る。

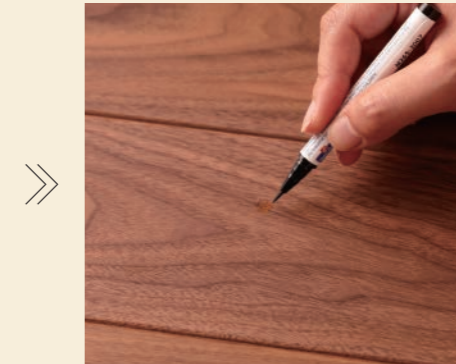

ブラッシュペンで木目柄を描く。



傷が目立たなくなる。

大きな傷の場合

大きな凹み傷や深い引きずり傷は、補修の専門業者へご依頼ください。

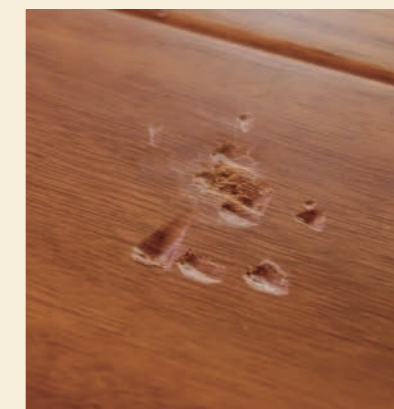
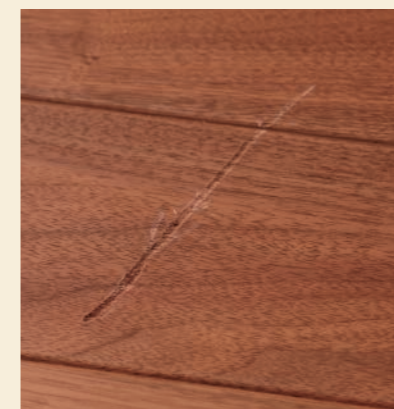

補修用品について

各ホームセンターのDIYコーナーやインターネット通販などで
お使いのフロアの色合いに合わせてお選びください。



床用補修パテ
(専用の電気コテ等と合わせてご利用ください。)



床用ブラッシュペン

推奨 補修用品

| 補修アイテム | メーカー名 | 商品名 |
|----------------|-------------|----------------------|
| 床用ブラッシュペン | (株) 建築の友 | 住まいのマニキュア |
| | (株) ハウスボックス | ツインマーカー |
| 床用ブラッシュペン(クリア) | (株) 建築の友 | 住まいのマニキュア No.12 クリアー |
| 床用補修パテ | (株) ハウスボックス | イージーリペアスティック |

注：上記商品の色目につきましてはお使いのフロアに合わせて選定ください。
2015年2月現在では大手インターネット通販サイトで販売されております。
(弊社床材は天然木を使用しておりますので色目が完全に合うものは少ないので、
色を混ぜるなどしてご利用いただくことをお勧めします。)

補修用品をご利用いただく時の注意点

- 各補修用品の使用上の注意をよく読み、色目などは事前に目立ちにくい場所で確認をしてからご利用ください。
- 各種補修用品の使用用途以外には使用しないでください。
- P6に記載している商品などを使用することで傷がなくなる訳ではございません。
あくまでも目立ちにくくするための商品となっております。

04

フリーワックス

ワックスがけは必要ありません!

ナチュラルマット塗装は、平滑で木味を活かす艶になっていますので、
ワックスがけは必要ありません。

ナチュラルマット塗装の
おかげでワックスは
必要ないんだ!



希望される場合はワックスがけも出来ます。

ワックスをかけると表面のツヤが上がり、製品本来の仕上がりとは異なってきます。
またワックスを保つには定期的なワックスがけが必要になります。

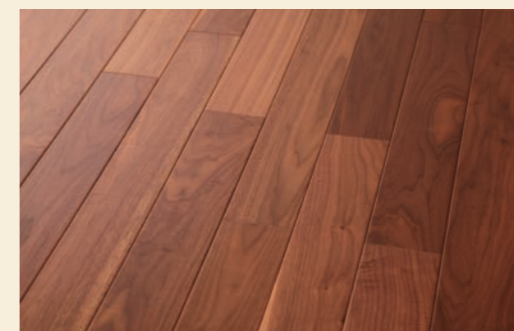

ワックスがけ前

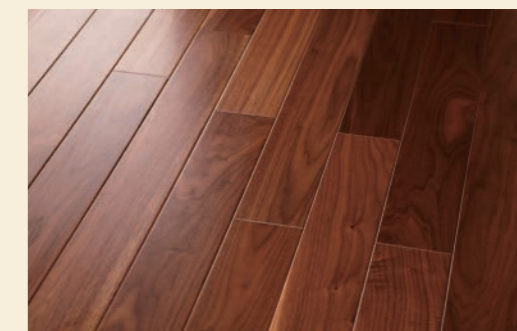

ワックスがけ後

ワックスがけの効能

- ①ワックス皮膜がフローリング表面を保護し、汚れが直接フローリングに付くのを防げます。
- ②ワックスをかける事で、フローリング表面の細かい傷や汚れなどが目立たなくなります。
- ③長年の使用などで褪せた感じになったとき、艶を上げられます。

※ワックスをご使用の際は、お使いになるワックスに記載の注意書きをよく読んでご使用ください。

推奨ワックス

ライブナチュラル
プレミアムの場合

| メーカー名 | 商品名 |
|--------------|----------------------|
| (株) リンレイ | ハイテックフローリングコートつや消し40 |
| | ノンブライト |
| (株) リスダンケミカル | ナチュラルック |

注：ロウタイプ(水性・乳化性・油性)ワックスは使用しないでください。必ず木質床材用の水性樹脂ワックスをご使用ください。
上記以外の水性樹脂ワックスをご使用の場合は、目立たない部分で試し塗りをするなどして、ムラや剥がれなど問題が起らないか確認の上、使用してください。
また、使用方法、条件によってはムラになるおそれがあります。

ワックスを剥離したい場合

ワックス剥離剤で除去することは可能です。
変色のおそれがあるため、ご使用の際にはその使用方法をよく読み、十分にご注意ください。
また使用後、水で濡らしてよく絞った雑巾で拭き取ってください。
※強アルカリ性のものは使用しないでください。

表面コート剤のご使用について

表面コート(コーティング)を使用する必要はありません。
希望される場合は、業者様と十分ご確認の上、使用をご判断ください。
(床材の表面がコート剤の皮膜となり、製品本来の仕上がりとは異なります。)

傷・凹みを起こさないようにするため



傷

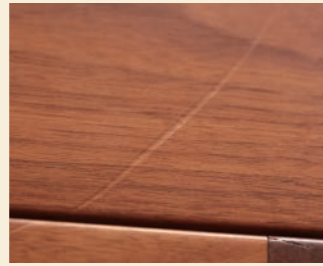

凹み傷

傷・凹みなどは、家具によって集中的に力が加わったり、椅子などを引きずったりすると起こります。



キャスター付の椅子

キャスター付きの椅子、家具の使用は出来るだけお避けください。ご使用になる場合はチェアマット、カーペットなどを敷いてフロアを保護してください。



通常脚の椅子
テーブルなど

接触する部分にフェルト等を取り付けて保護してください。



重い家具や、
電化製品について

敷板を敷くなどして、重量が分散するようにしてください。



ペットについて

ペットの爪でフロアの表面を傷つける場合があります。

割れを起こりにくくするため

表面挽き板のひび割れは、湿度や温度変化によるフロアの伸縮によって起こることがあります。



ひび割れ

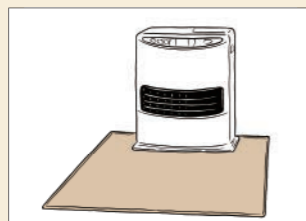

温風暖房機の使用時

フロアに温風が直接当たらないよう、カーペット等を敷いて保護してください。

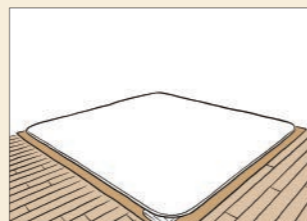

電気カーペットの使用時

フロアとの間にカーペット等を敷いてフロアに伝わる熱をやわらげてください。

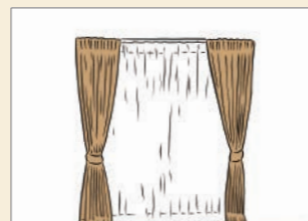

直射日光を避ける

カーテン等で直射日光を出来るだけ遮ってください。

シミ・汚れを起こさないようにするために

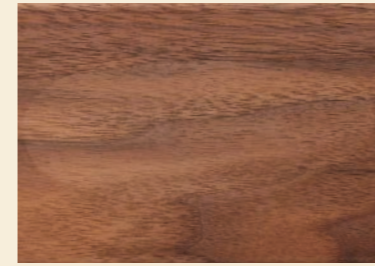

シミ

長時間濡れたままにするとシミ・変色・ひび割れなどのものになります。水などをこぼした場合はすぐに拭き取っていただくことが大切です。

木製の床は
デリケートなのです！

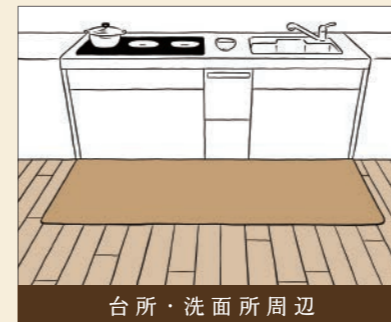

台所・洗面所周辺

水が飛び散るおそれのある場所にはマットを敷いて保護してください。



窓・掃き出しサッシ

雨の吹き込みにご注意ください。濡れた場合はすぐに拭き取ってください。

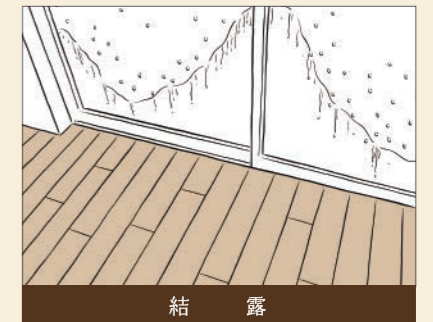

結露

長期にわたり結露の水分が床に吸収されるとシミや波打ちが起こります。



観葉植物

観葉植物の鉢は、必ず水受け用の皿などを敷いてください。



ゴムなどの色移り

カーペットや玄関マットなどを固定する粘着テープなどゴム類は色移りや、成分の溶出のおそれがあります。使用を避けてください。



毛染め剤、靴墨

毛染め剤、パーマ液、靴墨の汚れは取れません。使用時はビニールなどで床をカバーしてください。



熱源が組み込まれています。
取り扱い注意。

床暖房用フロアは、下地板に温水パイプが通ったり電気発熱体が組み込まれています。そのため以下の取り扱いにご注意ください。

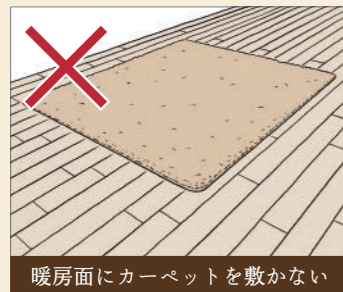

暖房面にカーペットを敷かない

熱がこもって床面が傷み、ひび割れなどの原因になります。



暖房面に家具などを置かない

熱によって歪みや、くらくらが生じます。



低温火傷に注意

床暖房面に長時間接していると、低温火傷になるおそれがあります。



床面に釘などを打ち込まない

温水パイプが破損し水もれをしたり、電気がショートして火災が発生するおそれがあります。



スプレー缶などを置かない

熱でスプレー缶内の圧力が上がり、破裂するおそれがあります。



衣類の乾燥に使わない

暖房以外の目的で使用しないでください。



経年変化

肌が日焼けするように、木材も太陽光などの光を吸収し、時が経つにつれその樹種特有の色変化を起こします。暮らしの中で少しずつ色合いに落ち着きと深みが増し、独特の風合いを醸し出していくその喜びは、天然木でしか味わうことのできない価値。とりわけブラックチェリーは色変化がはっきりしており、人気の理由の一つにもなっています。



スキ、反り、突き上げ

冬場などはフロアが乾燥して縮むため、フロアの継ぎ目部分で若干のスキ間があいてくる場合があります。逆に湿気が高い時期が続くと、フロアが伸びて継ぎ目部分が突き上がることもあります。



床鳴りについて

フロアの継ぎ目部分がすれて音が発生することがあります。これは木質床材が天然素材のため木の性質として調湿機能が働き、伸び縮みを生じることで発生する場合があります、特性上やむを得ない現象です。

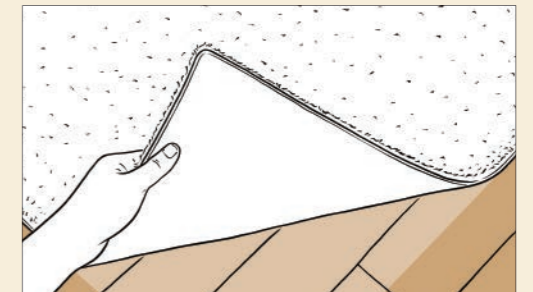

変色ที่เกิดขึ้นの場合

カーペットを敷いた部分や家具を設置した箇所などは、その被いを除けた時、くっきりと周囲と色合いが違う跡が現れます。被いを除けた後そのまま光の影響を受けさせれば、徐々に色合いが変化して周囲と馴染んでいきます。

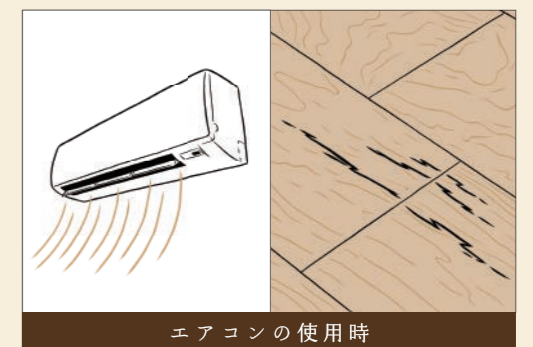

エアコンの使用時

エアコンの暖房を長時間連続して使用すると室内が乾燥しすぎ、フロアの継ぎ目にスキ間ができたり、表面のひび割れを生じたりすることがあります。加湿器などで適度な湿気を補うようにしてください。



虫害について

小さな穴があき、木の粉が出てくるなどの現象は、木部についた虫害と考えられます。万一発生した場合は専用薬剤を注入するなど早期対応が必要です。専用薬剤はホームセンターなどでお求めいただけますが、処理専門業者にご相談されることをおすすめいたします。

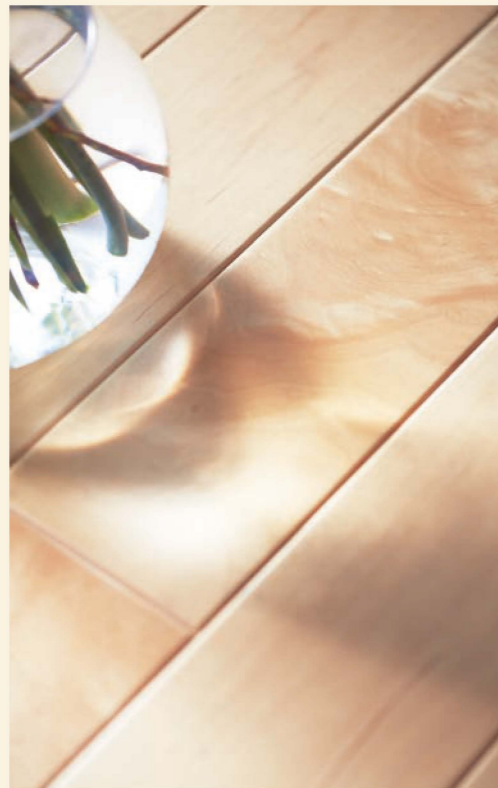

生きた刻印から
天然木の趣を感じる

天然木にはひとつひとつ違った表情があり、
色合い・木目の幅・形の多様さなど様々です。
また樹木の成長の過程には、樹皮など様々な物が入ります。

ノット、ピンノット

枝の付け根部分が幹に包み込まれてできたものをノット(節)と言い、
その小さなものをピンノット(葉節)と呼びます。

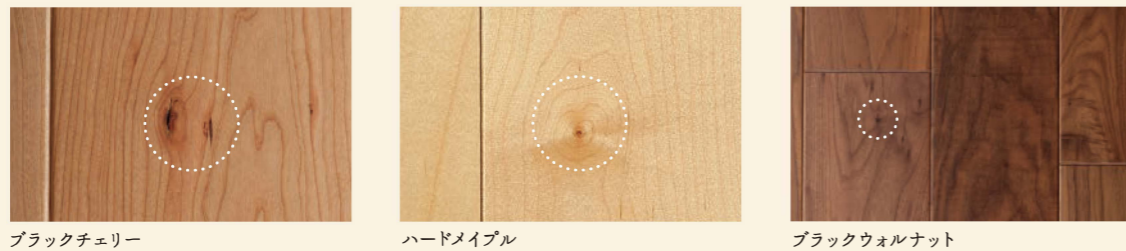

ブラックチェリー

ハードメイプル

ブラックウォルナット

入り皮

樹木の内部に樹皮が包み込まれてできます。



ハードメイプル

オークN-45°

白太

木の辺材部に現れる白っぽい部分です。

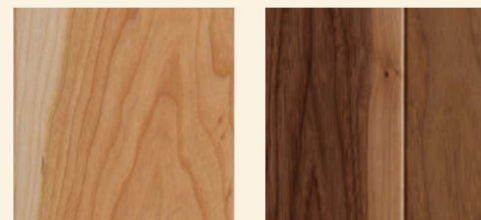

ブラックチェリー

ブラックウォルナット

凹み・割れ

節や入り皮部分に現れる
可能性があります。



凹み



割れ

樹種特有の表情

樹種によって、その木ならではの特徴となる様々な個性ある表情を現します。



ガムポケット(ブラックチェリー)

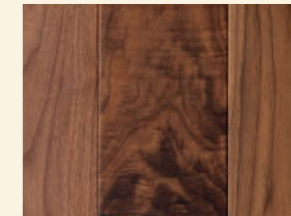

根空(ブラックウォルナット)



バードアイ(ハードメイプル)



縮み空(ハードメイプル)



虎斑(とらふ)(オークN-45°)

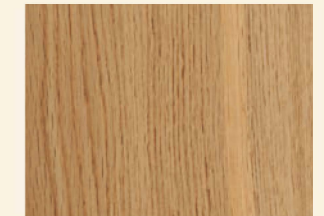

オレンジストリーク(オークN-45°)

経年変化

天然木は年月を経る中で、太陽光や照明などの光の影響により、
濃度が増したり、薄くなったり、様々に変化します。こうした色艶の経年変化も、天然木でしか味わえない価値です。

ブラックチェリー



before

after

ハードメイプル



before

after

オークN-45°

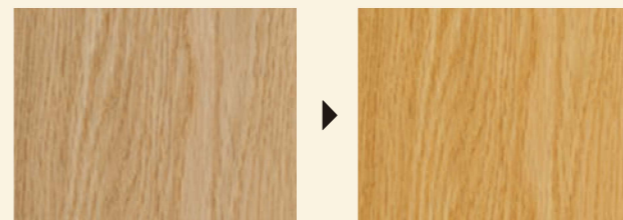

before

after

ブラックウォルナット

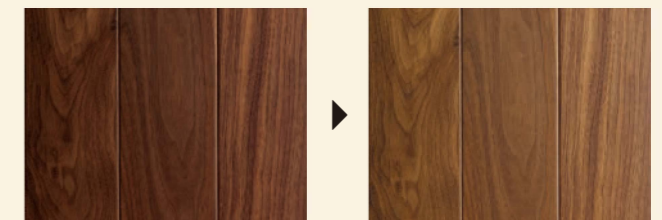

before

after